







Equipamento de série

- Chassis galvanizado a quente
- Eixo e barra reguláveis (no rebocado)
- Tanque em polietileno
- Tanque de lavagem de mãos
- **Bomba de altíssima pressão**
- Válvula By-pass com comando hidráulico
- Braço telescópico de acionamento hidráulico
- **Regulação hidráulica de inclinação da cabeça**
- **Regulação hidráulica da inclinação de trabalho**
- Cabeça rotativa com jatos
- **Sonda hidráulica com sensor**
- **Regulação manual da válvula de intensidade da sonda**
- Roda de suporte da cabeça dianteira em ferro
- Caixa de comandos no trator

 LT	 bar	COMANDO HID.	CHASSIS		 HP	Código	Euro
Mono POSTERIOR Ø 400 - REBOCADO							
1000	1000	SI	-	10.0/80-12	60	GK02	38 613
2000	1000	SI	-	11.5/80-15.3	70	GK04	40 411
Mono FRONTAL Ø 400 - SUSPENSO							
600 P	1000	SI	S	-	55	GK37	37 666
600 P	1000	SI	M	-	55	GK38	37 828
600 P	1000	SI	L	-	55	GK39	37 871
600 P	1000	SI	XL	-	55	GK40	38 052
Mono FRONTAL Ø 400 - REBOCADO							
1000	1000	SI	S	10.0/80-12	60	GK21	38 997
1000	1000	SI	M	10.0/80-12	60	GK22	39 157
1000	1000	SI	L	10.0/80-12	60	GK23	39 200
1000	1000	SI	XL	10.0/80-12	60	GK24	39 380
2000	1000	SI	S	11.5/80-15.3	70	GK29	41 217
2000	1000	SI	M	11.5/80-15.3	70	GK30	41 377
2000	1000	SI	L	11.5/80-15.3	70	GK31	41 420
2000	1000	SI	M	11.5/80-15.3	70	GK32	41 600
2000	1000	SI	CITRUS	11.5/80-15.3	70	GK42	43 614
3000	1000	SI	CITRUS	11.5/80-15.3	70	GK43	46 575

Opcional	Código	Euro
Cardam	AR05	245
Cardam homocinético	AR08	665
Roda de suporte de cabeça dianteira em borracha	SAR1039	39
Regulação elétrica da válvula de intensidade do inter-cepas desde o trator	SAR1124	615
Chassis frontal com cilindro hidráulico (para tratores sem elevação frontal)	SAR1031	1 320
Kit de mangueiras hidráulicas longas para ligação aos distribuidores traseiros do trator	SAR1129	84
Rodas de suporte para movimentação de Grasskiller rebocado	SAR1130	123

GRASSKILLER MONO ANTERIOR

MODELO	A
S	900 - 1200
M	1050 - 1350
L	1150 - 1650
XL	1250 - 1750

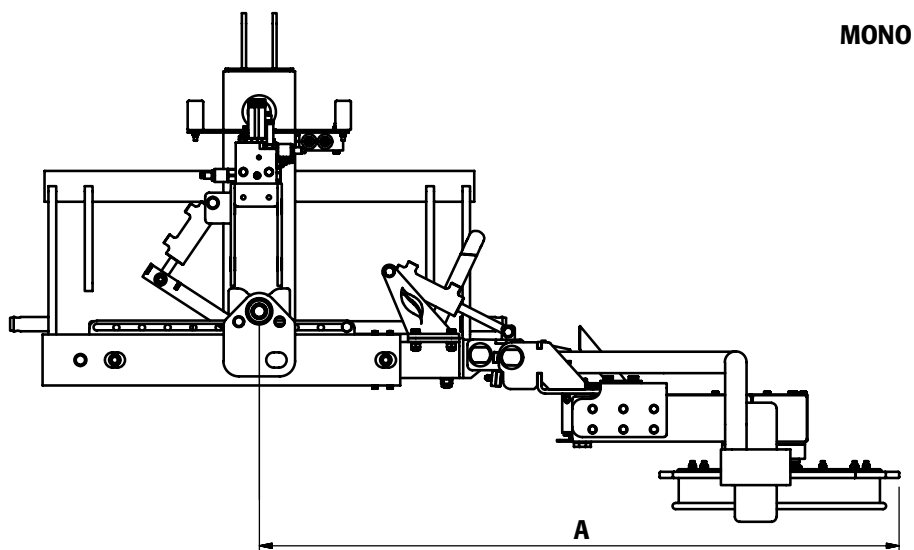

MONO

GRASSKILLER MONO CITRUS

MODELO	A
-	2120 - 3620

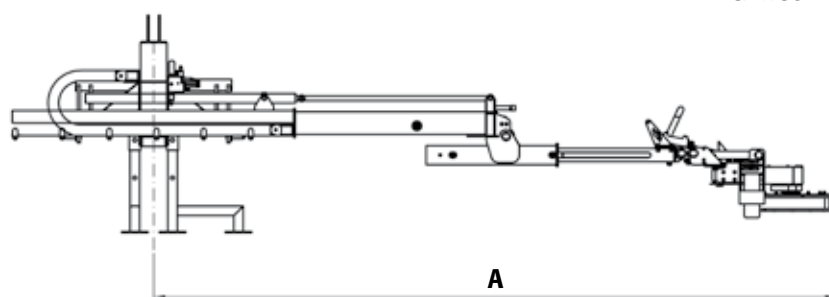

CITRUS

HOMOLOGAÇÃO DE
ESTRADA EUROPEIA
NA PAG. 120

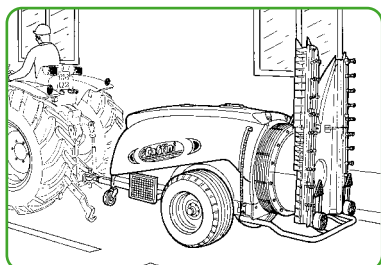

LANÇA GIRATÓRIA
NA PAG. 120





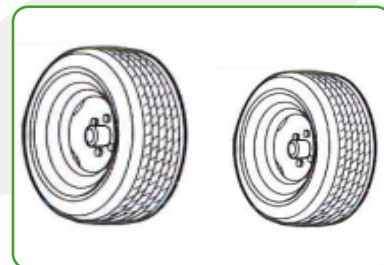

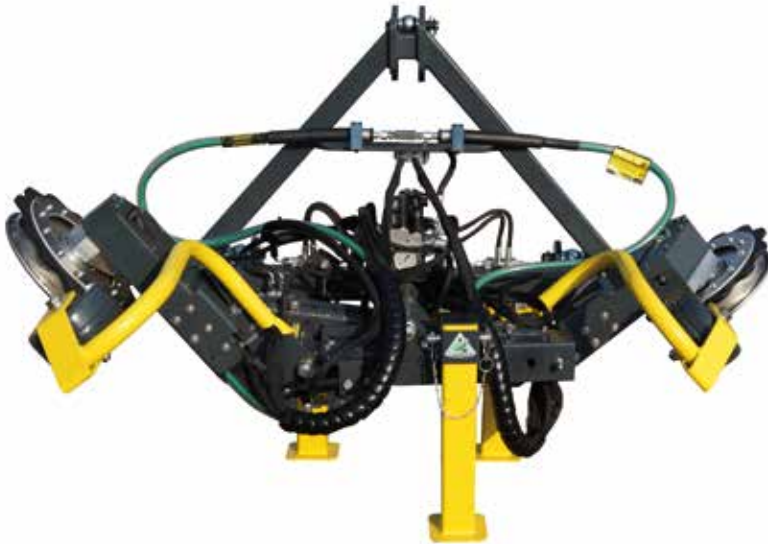
OUTROS PNEUS NA PAG. 119





Equipamento de série

- Chassis galvanizado a quente
- Eixo e barra reguláveis (no rebocado)
- Tanque em polietileno
- Tanque de lavagem de mãos
- **Bomba de altíssima pressão**
- Válvula By-pass com comando hidráulico
- Braços telescópicos de acionamento hidráulico
- **Regulação hidráulica de inclinação da cabeça**
- **Regulação hidráulica de inclinação de trabalho**
- Cabeças rotativas com jatos
- Sonda hidráulica com sensor
- **Regulação manual da válvula de intensidade da sonda**
- Rodas de suporte de cabeça dianteira em ferro
- Caixa de comandos no trator

 LT	 bar	COMANDO HIDR.	CHASSIS			Código	Euro
TWIN SUSPENSO							
600 P	1000	SI	S	-	55	GKT13	44 486
600 P	1000	SI	M	-	55	GKT14	44 537
600 P	1000	SI	L	-	55	GKT15	44 848
600 P	1000	SI	XL	-	55	GKT16	44 900
TWIN REBOCADO							
1000	1000	SI	S	10.0/80-12	60	GKT01	45 996
1000	1000	SI	M	10.0/80-12	60	GKT02	46 046
1000	1000	SI	L	10.0/80-12	60	GKT03	46 357
1000	1000	SI	XL	10.0/80-12	60	GKT04	46 408
2000	1000	SI	S	11.5/80-15.3	70	GKT09	48 284
2000	1000	SI	M	11.5/80-15.3	70	GKT10	48 335
2000	1000	SI	L	11.5/80-15.3	70	GKT11	48 645
2000	1000	SI	XL	11.5/80-15.3	70	GKT12	48 697



Opcional	Código	Euro
Cardam	AR05	245
Cardam homocinético	AR08	665
Rodas de suporte de cabeça dianteiras de borracha	SAR1038	78
Regulação elétrica da válvula de intensidade do inter-cepas desde o trator	SAR1124	615
Chassis frontal com cilindro hidráulico (para tratores sem elevador frontal)	SAR1031	1 320
Elevação independente das cabeças	SAR1043	615
Fecho (manual) de água de uma cabeça	SAR1138	649
Kit de tubos hidráulicos longos para ligação aos distribuidores traseiros do trator	SAR1129	84
Rodas de suporte para manuseio rebocado	SAR1130	123

GRASSKILLER TWIN	
MODELO	A
S	1680 - 2280
M	1980 - 2580
L	2180 - 3180
XL	2430 - 3430

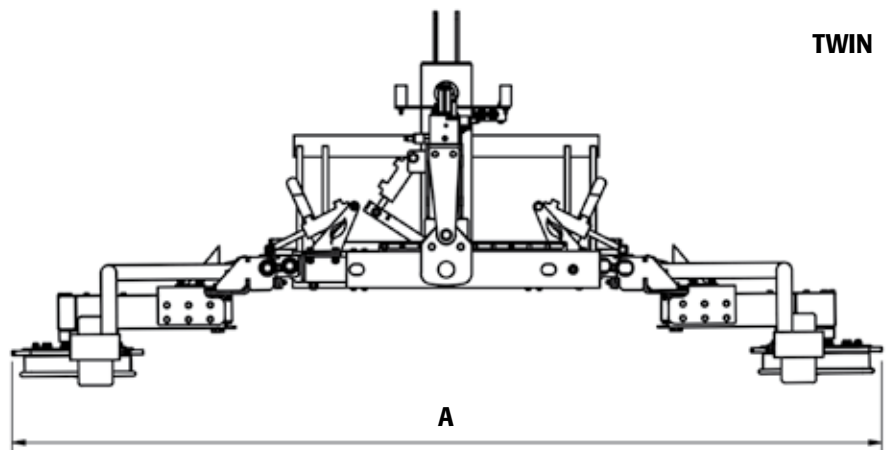

**HOMOLOGAÇÃO DE
ESTRADA EUROPEIA
NA PAG. 120**

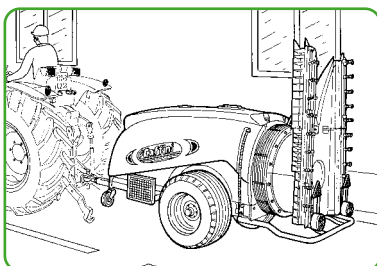

**LANÇA GIRATÓRIA
NA PAG. 120**



OUTROS PNEUS NA PAG. 119

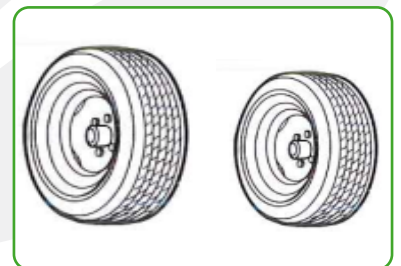

SUPLEMENTOS PNEUS EM COMPARAÇÃO COM A SÉRIE	Código	Euro
Roda 10.0/80-12 para 600-800 l	SAR101	184
Roda 26x12.00-12 TRACTOR para 600-800 l	SAR102	409
Roda 26x12.00-12 TRACTOR para 1000 l	SAR790	278
Roda 26x12.00-12 GARDEN para 1000 l	SAR154	186
Roda 10.0/75-15.3 para 1000 l	SAR153	124
Roda 11.5/80-15.3 para 1500 l	SAR65	98
Roda 13.0/55-16 para 1000 l	SAR911	421
Roda 13.0/55-16 para 1500 l	SAR768	355
Roda 13.0/55-16 para 2000-3000 l	SAR783	275
Roda 15.0/55-17 para 1500 l	SAR137	457
Roda 15.0/55-17 para 2000-3000 l	SAR714	378
Roda 31.0/15.5-15 para 1000 l TRAKTOR	SAR907	706
Roda 31.0/15.5-15 para 1500 l TRAKTOR	SAR918	629
Roda 31.0/15.5-15 para 2000 l TRAKTOR	SAR919	549

DIMENSÕES E CARACTERÍSTICAS DOS PNEUS DE SÉRIE E OPCIONAL

205/60 - R15 640 H X 210 L RADIAL 	26 x 12.00 - 12 647 H X 319 L GARDEN BAIXA PRESSÃO 	26 x 12.00 - 12 665 H X 315 L TRATOR BAIXA PRESSÃO 	10.0/80 - 12 710 H X 264 L AGRICOLA 8 P.R. 	10.0/75 - 15.3 760 H X 274 L AGRICOLA 10 P.R. 
11.5/80 - 15.3 844 H X 297 L AGRICOLA - 12 P.R. 	13.0/55 - 16 770 H X 328 L AGRICOLA - 14 P.R. 	15.0/55 - 17 810 H X 391 L AGRICOLA - 14 P.R. 	31.0/15.5-15 810 H X 400 L TRATOR - 10 P.R. 	

CARACTERÍSTICAS DA BOMBA DE ATOMIZAÇÃO

BOMBA l/min	EM ALUMÍNIO			EM LATÃO		
	Modelo	Num. Memb.	l/min	Modelo	Num. Memb.	l/min
40 - 45	BERTOLINI PA 440 *	3	41			
	COMET APS 41	3	45,7			
	UDOR K 43	3	41			
75	COMET APS 71 *	3	71,3			
	UDOR K 75	3	76			
	BERTOLINI PA 730	3	70			
100	COMET APS 96 *	4	94			
	UDOR K 100	4	97			
	BERTOLINI PPS 100	4	100			
120	COMET APS 121 *	3	120			
	UDOR K 125	5	125			
	BERTOLINI PPS 1212 #	3	125			
145	COMET APS 145 *	4	148			
	UDOR K 150	4	154			
	BERTOLINI PPS 1615 #	4	147			
170	COMET APS 166 *	5	169			
100				COMET IDS 960 *	4	94
				BERTOLINI ID B 1250	3	125
140				COMET IDS 1401 *	3	137
				BERTOLINI ID B 1400	5	142
170				COMET IDS 1701 *	4	166
				BERTOLINI ID B 1800	5	182

Dados a 550 rpm - * De série - # 4 válvula de cilindro e um acumulador para cada cabeça de cilindro